

PI-3512 TF
PI-6530 ATPO
PI-7551 RSTK



電子爐具中文說明書

專業 / 穩健 / 值得信賴

曜泓國際有限公司
www.amica-tw.com
產品售服專線 0800-888-570

IO-HOB-0015 / 8061816
IO-HOB-0654 / 8071840
(110.08.30)

親愛的客戶

電子爐出廠前均經過徹底安全性及功能性檢查。
使用電子爐前，請仔細閱讀使用說明書
重要的是將說明書妥善保存，以便隨時查閱！
請遵循說明書來操作本產品以防止操作意外及機器故障。

注意!
使用本設備前，請詳細閱讀說明書。
本設備僅供家庭烹調使用。
製造代理商保有本設備操作功能之最終解釋權。
如有任何疑問請致電售服專線 0800-888-570

安裝注意事項

- 本設備須由專業水電人員依照標準安裝程序施工安裝。
- 安裝檯面厚度至少需5公分以上。
- 爐具距離牆面需達5公分以上。
- 本設備需事先預留散熱空間。
- 請盡量避免使用插頭或插座來連接電源。
- 檯面安裝需求尺寸如下：
PI-3512 TF (490 / 285 mm)
PI-6530 ATPO (560 / 490 mm)
PI-7551 RSTK (750 / 490 mm)

限用物質含有情況標示聲明書

單元	限用物質及其化學符號					
	鉛 (Pb)	汞 (Hg)	鎘 (Cd)	六價鉻 (Cr ⁶⁺)	多溴聯苯 (PBB)	多溴二苯醚 (PBDE)
電路板	○	○	○	○	○	○
電動機	○	○	○	○	○	○
外殼	○	○	○	○	○	○
電源線	○	○	○	○	○	○

備考1. "超出0.1 wt %" 及 "超出0.01 wt %" 係指限用物質之百分比含量超出百分比含量基準值。
備考2. "○" 係指該項限用物質之百分比含量未超出百分比含量基準值。
備考3. "-" 係指該項限用物質為排除項目。

安全說明

- 警告：** 兒童及無行為能力之成人，或缺乏足夠經驗知識者請避免單獨操作本設備，高度建議須由具完整行為能力之成人陪同操作。
- 警告：** 不慎起火時不要企圖用水撲滅火源，建議立即關閉電源，並使用蓋子或滅火毯撲滅火源。
- 警告：** 不要將易燃物置於爐具表面，以免危險。
- 警告：** 如果爐具表面有裂紋，請勿使用，以避免觸電可能。

- 當設備顯示幕出現 "H" 時，請勿觸摸爐具表面，以免燙傷。
- 本設備應由合格電工進行安裝。
- 電氣器具只能由合格的專業人員進行維修。
- 避免敲打玻璃面板，可能會導致面板出現裂紋或裂縫。
- 不要使用烹飪表面作為切菜板或工作表面。
- 不要將金屬物體，如刀、叉、勺，放在爐具表面，因為它們可能成為熱點。
- 注意！如果電源線損壞，應由原製造商或合格的電工更換，避免危險。
- 人體有植入電子裝置者，如 (心律調整、助聽器)，在操作設備前，請諮詢醫師意見指示。

線上教學影片



PI-3512 TF



PI-6530 ATPO



PI-7551 RSTK

技術資料

- ▶ **PI-3512 TF**
額定電壓：230V-60Hz
額定功率：3700W
- 烹飪區：Ø 180 mm 1400W
- 烹飪區：Ø 220 mm 2300/3000W
尺寸：300 x 520 x 55 mm
重量：ca.5.5 kg
- ▶ **PI-6530 ATPO**
額定電壓：220V-60 Hz
額定功率：6700W
- 烹飪區：Ø 180 mm 1400W
- 烹飪區：Ø 220 mm 2300/3000W
- 烹飪區：Ø 280 mm 2300/3000W
尺寸：576 x 518 x 50 mm
重量：ca.10.5 kg

▶ PI-7551 RSTK

額定電壓：230/400V 3N~60Hz
額定功率：10100W
- 烹飪區：Ø 160 mm 1200/1400W
- 烹飪區：Ø 180 mm 1200/1400W
- 烹飪區：Ø 180 mm 1400/2000W
- 烹飪區：Ø 220 mm 2300/3000W
- 烹飪區：Ø 280 mm 2300/3000W
尺寸：770 x 518 x 50 mm
重量：ca.15 kg

產地：波蘭 製造號碼 / 日期：如機體標示SN序號 (末二碼即代表生產西元年份)

本產品符合歐盟法規 EN 60335-1；EN 60335-2-6 標準
本產品自購買日起全機保固一年，需寄回產品內附之保證卡回函聯保固方能生效！

Certificate of compliance CE

The Manufacturer hereby declares that this product complies with the general requirements pursuant to the following European Directives:

- The Low Voltage Directive 2006/95/EC,
- Electromagnetic Compatibility Directive 2004/108/EC,
- ErP Directive 2009/125/EC,

and therefore the product has been marked with the **CE** symbol and the **Declaration of Conformity** has been issued to the manufacturer and is available to the competent authorities regulating the market.

操作

PI-3512 TF

1. 電源開關
2. 調整選擇鍵 +
3. 火力指示螢幕
4. 調整選擇鍵 -
5. 加熱區選擇鍵
6. 計時器螢幕

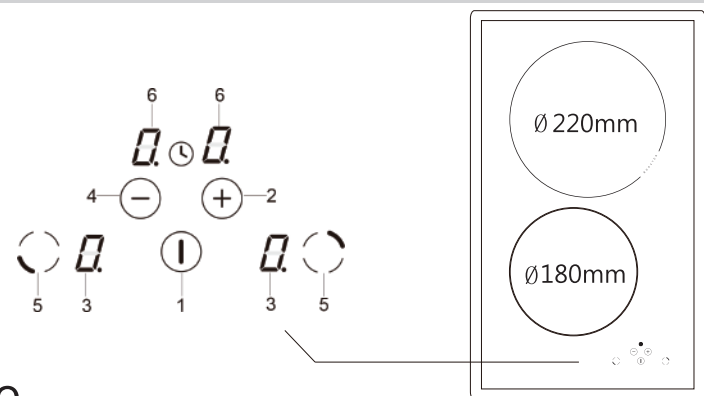

PI-6530 ATPO

1. 電源開關
2. 火力調整鍵 +
3. 加熱火力顯示幕
4. 火力調整鍵 -
5. 加熱區選擇鍵
6. 計時器功能鍵

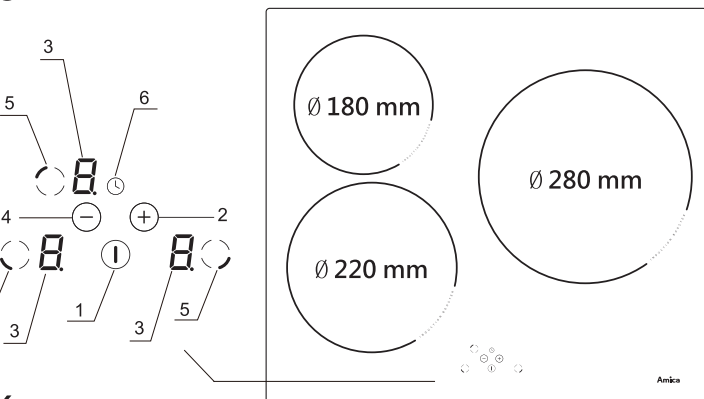

PI-7551 RSTK

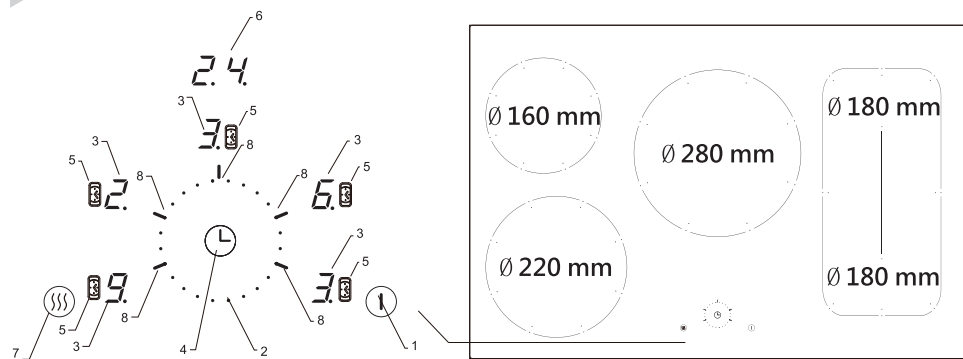

1. 電源開關
2. 火力調整鍵 / 計時器調整鍵
3. 火力選擇顯示幕
4. 計時功能鍵
5. 計時器功能指示燈
6. 計時器顯示幕
7. 一鍵暫停功能鍵
8. 加熱區選擇鍵

操作

首次使用設備前

- 徹底清理爐面。
- 設備在第一次使用時會有難聞異味，請保持通風。
- 操作設備前請詳閱說明書。
- 具備磁力感應條件之鍋具是使用本設備之必要條件。

請確保鍋具是能被磁鐵吸附之材質，才能使用在本設備上。

鍋具選擇



- 應該盡量選擇鍋具販售商明確標示可用於電子爐具之鍋具，否則容易造成爐具或鍋具損害。
- 置放鍋具前請確保鍋底是乾燥且平順的。
- 請選擇適合加熱區直徑大小之鍋具。

當鍋具材質不適合或尺寸過大/過小都會使爐具無法正常運作，爐具會在顯示幕上顯示 。

鍋具偵測功能

本設備具有鍋具自動偵測功能，在設備開機啟動中，鍋具離開加熱區即自動停止加熱以節省能源。

1. 如果放置不適合鍋具或鍋具離開加熱區，螢幕會顯示  符號。
2. 要關閉加熱區，請使用電源鍵而不是移動鍋具。
3. 在設備開機狀態下，未放置任何鍋具或置放不適合鍋具，設備將於10秒後自動關機。

啟動任一加熱區

- 按壓電源鍵
- 按壓加熱火力顯示幕
- 使用火力調整鍵設定該區火力

 電源啟動後，20秒內如未進行任何設定，設備將自動關機。

設定火力段數

當加熱火力顯示幕顯示 "0" 時，即可透過加熱火力調整鍵來調整適當火力。

火力選擇提供以下11段：

0-U-1-2-3-4-5-6-7-8-9-P

* PI-6530 ATPO為10段火力，無保溫模式。

Booster快速加熱功能 "P"

PI-3512 TF

- 快速加熱功能僅供後方加熱區使用
- 使用調整鍵將火力調整至"P"

 後方加熱區使用快速加熱功能時，前方加熱火力設定將被限制在"8"以下，否則後方快速加熱將會自動取消。

PI-6530 ATPO

- 快速加熱功能僅供右方及左下方加熱區使用
- 選擇欲使用的加熱區後，+鍵將火力調整至"P"

PI-7551 RSTK

- 本設備每一加熱區皆配備快速加熱功能，最高提供單區達3000W加熱火力

 當總功率超過使用上限時，設備將自動降低某些加熱區的加熱功率。





為求安全起見，快速加熱功能使用時間被限制為5分鐘，5分鐘後自動回復一般火力加熱。

操作



啟動 / 解除兒童安全鎖

PI-3512 TF & PI-6530 ATPO

啟動兒童安全鎖需進行下列動作：

1. 按壓電源鍵後，同時按壓一次調整選擇鍵(4)與加熱區選擇鍵(5)( / )，設備響起提示音。
2. 再按壓一次加熱區選擇鍵(5)( / )，螢幕顯示"L"，兒童安全鎖已啟動。

解除兒童安全鎖需進行下列動作：

1. 按壓電源鍵後，同時按壓一次調整選擇鍵(4)與加熱區選擇鍵(5)( / )，設備響起提示音。
2. 再按壓一次調整選擇鍵(4)，螢幕顯示"L"消失，兒童安全鎖已解除。

PI-7551 RSTK

啟動/解除兒童安全鎖需進行下列同樣動作：

1. 按壓電源鍵。
2. 按壓住暫停鍵(7)不放並同時連續按壓計時功能鍵(4)兩次。
3. 設定完成後螢幕會顯示"L"，解除時"L"會熄滅。

 兒童安全鎖一旦被啟動，本設備將被鎖定無法進行操作，即使重開電源也無法解除。

餘熱安全指示

當加熱區被關閉時，顯示幕出現 "H" 表示加熱區爐面仍有殘留溫度。

 此時請勿觸摸加熱區，以免燙傷危險，也不要放置任何物品於加熱區！

保溫模式

在火力選擇鍵上火力 "0" 與 "1" 之間存在一個保溫火力模式 "U"，該模式火力會維持保溫溫度65度，亦可用來融化奶油或巧克力。為安全起見，該模式最久僅能保溫2個小時，2個小時後設備會自動關機。
* PI-6530 ATPO 無配備保溫模式。

一鍵暫停功能 "II" (PI-7551 RSTK)

在不關機的條件下，提供全機暫停並保留所有設定，讓您可以安心暫時離開！

啟動與結束暫停功能：

- 按壓一鍵暫停功能鍵(7)達3秒鐘
- 設備響起提示音 / 顯示幕顯示 "II"

 為操作安全起見，暫停功能僅能維持最多10分鐘，10分鐘過後設備將自動關機。

橋接感應功能 (PI-7551 RSTK)

針對大型鍋具及特殊鍋具提供加熱區併聯功能。(僅限右前方及右後方加熱區併聯)

啟動橋接功能：

- 按壓電源鍵。
- 按壓右前方加熱區選擇鍵(8)達3秒，加熱區螢幕顯示" "。
- 3秒內按壓右後方加熱區選擇鍵(8)完成橋接。
- 橋接後所有功能設定由右前方加熱區控制。
- 解除設定需將右前方加熱區火力調整為"0"。

操作

設定計時器(關閉電源即可解除設定)

計時器功能可用來設定各加熱區關閉時間，亦可以在關機狀態下當成廚房鬧鈴使用。

PI-3512 TF

- 設定計時器前須先設定加熱火力。
- 同時按壓(2)"+"與(4)"-"調整選擇鍵，響起提示音並亮起計時器螢幕"00"
- 調整設定所需時間，完成後再次按壓所需加熱區選擇鍵(5)。
- 設定完成後，該加熱區所需的火力指示螢幕(3)顯示火力數字如下"8"。

PI-6530 ATPO

- 選擇欲設定加熱區(5)。
- 按壓(2)"+"與(4)"-"調整到想要得火力大小。
- 同時按壓(2)"+"與(4)"-"調整選擇鍵，響起提示音並亮起計時器螢幕"00"
- 設定完成後將有小數點顯示在該加熱區的火力數字右下角，表示設定完成。

PI-7551 RSTK

- 選擇欲設定加熱區(8)。
- 使用火力調整鍵(2)調整所需火力。
- 調整完火力須在3秒內按壓計時器功能鍵(4)
- 計時器顯示幕(6)亮起並顯示 "00"
- 再次按壓計時器功能鍵(4)並搭配時間調整鍵(2)來設定十位數及個位數時間。

安全關機模式

基於安全保護及避免誤觸啟動後遭閒置疏忽，本設備在設備開機狀態下且被閒置一段時間，將自動關機以確保安全無虞。(時間如右表)

注意：
陶瓷玻璃爐面的損毀(刮紋或裂痕)及汙垢，並不在產品保固範圍內。

火力段數	自動關機時間(小時)
U	2
1	8,6
2	6,7
3	5,3
4	4,3
5	3,5
6	2,8
7	2,3
8	2
9	1,5



為安全起見，在火力設定"9"的狀態下，運行30分鐘後，設備將自動調整火力至"8"，但計時器所設定的時間並不會改變。

清潔與維護

適當的清潔與維護本設備，可維持設備正常運作並延長使用年限。

在清潔與維護設備前，請先確認設備在關機且冷卻的狀態下。

注意：
請勿使用任何具有腐蝕性或可能引起玻璃面板刮傷之清潔用品或器具。

爐面污漬去除

使用中性溫和之清潔劑或使用市售玻璃爐具專用清潔劑來清潔爐面汙垢，必要時亦可搭配玻璃清潔刮刀。

注意：
應於每次使用完爐具後進行爐面清潔工作，爐面殘留之污垢殘渣或水垢都可能會影響甚至破壞玻璃爐面。