

EBI-8980 AAT
EBF-8551 AAT
TES-18M X

The Amica logo consists of the word "Amica" in a white, bold, sans-serif font, centered within a solid black rounded rectangular background.

電烤箱中文說明書

專業 / 穩健 / 值得信賴

曜泓國際有限公司
www.amica-tw.com
產品售服專線 0800-888-570

IO-CBI-1393 / 8507083
IO-HOB-0033 / 8062482
(10808.1)

烤箱出廠前，均經過徹底的安全性及功能性檢查。

使用烤箱前，請仔細閱讀使用說明書。

重要的是將說明書妥善保存，以便隨時查閱！

請遵循說明書來操作本產品以防止操作意外及機器故障。



注意！

使用烤箱前，請詳細閱讀說明書。

烤箱僅供家庭烹調使用。

製造代理商保有本設備操作功能之最終解釋權。

如有任何疑問請致電售服專線 0800-888-570

限用物質含有情況標示聲明書

設備名稱：嵌入式烤箱		型號：EBI-8980 AAT、EBF-8551 AAT、TES-18MX				
單元(註)	限用物質及其化學符號					
	鉛 (Pb)	汞 (Hg)	鎘 (Cd)	六價鉻 (Cr ⁶⁺)	多溴聯苯 (PBB)	多溴二苯醚 (PBDE)
電源線組	—	○	○	○	○	○
內部配線	○	○	○	○	○	○
電子零件(含溫控器、開關、定時器)	○	○	○	○	○	○
加熱元件	○	○	○	○	○	○
循環馬達	○	○	○	○	○	○
燈座(含燈)	○	○	○	○	○	○
外殼塑料	○	○	○	○	○	○
金屬部件 (包含：螺絲、固定片、外殼、配件)	○	○	○	○	○	○
配線器具 (包含：插子、熱縮套管、隔熱套管)	○	○	○	○	○	○

備考1. “超出0.1 wt %”及“超出0.01 wt %”係指限用物質之百分比含量超出百分比含量基準值。
備考2. “○”係指該項限用物質之百分比含量未超出百分比含量基準值。
備考3. “—”係指該項限用物質為排除項目。

安全說明 3

注意事項 4

EBI - 8980 AAT 配備及操作 5

EBF - 8551 AAT 配備及操作 12

TES - 18MX 配備及操作 19

技術資料 23

警告：如果沒有成人在旁監督，應避免孩童操作接觸烤箱。兒童及無行為能力之成人，或缺乏足夠經驗知識者請避免單獨操作本設備，高度建議須由具完整行為能力之成人陪同操作。

在使用過程中及使用後烤箱內部和加熱管溫度極高，應小心避免觸摸，以免燙傷。

並在使用過程中及使用後，從烤箱內部取出烹調食物、烤具或配件時請謹慎注意操作，避免燙傷危險。

警告：不可使用（強酸、強鹼）磨蝕性清潔劑或尖銳的金屬刮刀清潔烤箱門玻璃，因為它們可能會劃傷表面，這可能會導致玻璃粉碎的。

警告：更換烤箱燈泡時，請先關閉總電源開關，確保設備已完全斷電，避免觸電危險。

- 請勿讓烤箱的高溫箱門觸碰到任何家電產品的電源線，電源線的絕緣材料，可能熔毀，造成家電產品短路。
- 烤箱烘烤時，請勿離開無人顧守，油酯因為高溫沸騰，恐致著火危險。
- 不要將超過15公斤重的物品放在打開的烤箱門上。
- 烤箱出現技術故障時，請勿使用，並斷開電源。
- 任何故障須由合格技師進行維修，請撥打維修專線:0800-888-570，進行修復。

電源連接

- 烤箱：電壓 / 頻率 220V/60HZ，安培數 14A 並配備有一個長度 1.5 米電源線與一個插頭。
- 電源配置及連接應由專業人員（建議須具有相關證照）施作。
- 請確認以下細節：
 - 保險絲和電力供應設備(包含電源迴路及插座)應參照本設備之用電規格需求並確保用電負荷安全無虞。
 - 供電設備符合現行國家安全標準和規定要求的接地系統。
 - 插座應預留於容易操作之位置。
 - 不適合安裝漏電斷路器
 - 電線需220V單向

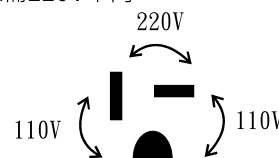

重要！

如果固定電源線損壞，應由製造商或授權的服務經銷商或合格的維修人員更換，以免發生危險。

重要！

烤箱連接電源後，電子面板顯示時間符號並閃爍，應設定現在時間。

如果烤箱未設定現在時間，則烤箱無法啟動操作。

電子面板配有傳感器，要啟動傳感器，則須按壓其表面至少1秒鐘。傳感器的反應由蜂鳴聲表示，電子面板應保持表面清潔以確保操作流暢。

第一次使用烤箱前

- 取下包裝，清潔烤箱內部。
- 取出烤箱配件，用清水加少許溫和洗滌劑，清洗烤箱配件。
- 室內保持通風或打開一個窗口。
- 加熱烤箱（至250°C的溫度下，大約30分鐘。），以去除設備製造過程中產生的汗點及異味！

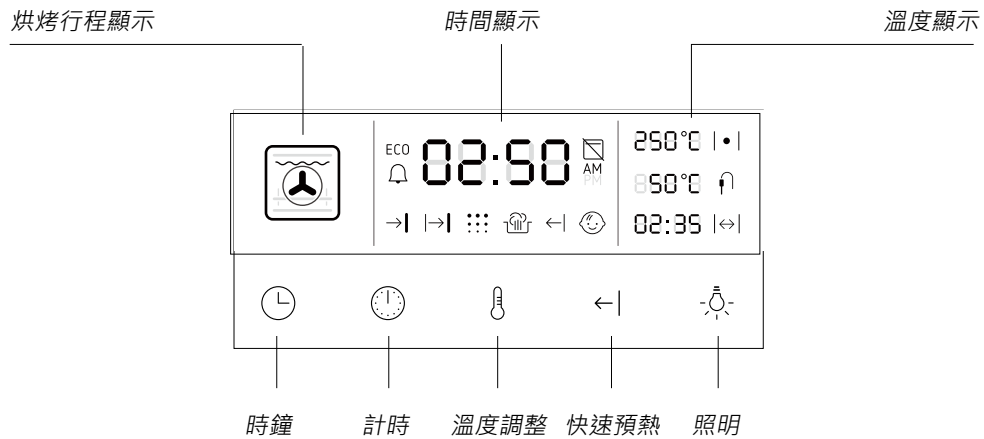
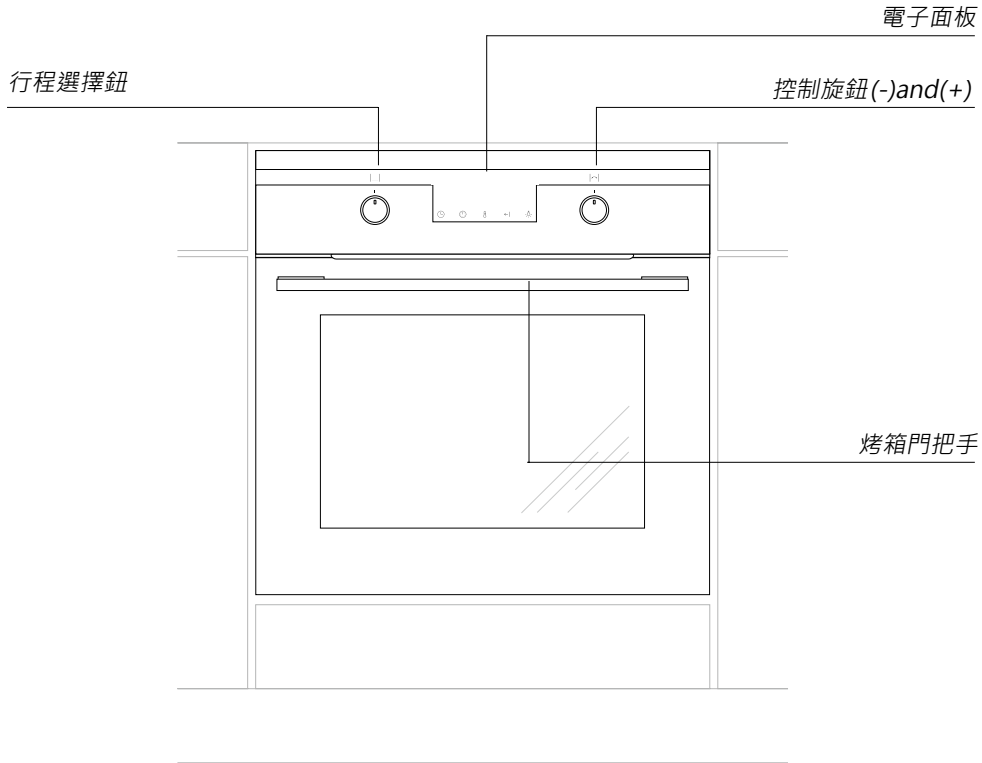

電子面板功能符號指示

行程圖示	功能行程 螢幕上顯示圖示	功能行程	其他功能	預設溫度 / 時間 建議層架位置
1		3D 立體旋風	-	170°C Level 3
2 ECO		ECO3D 立體旋風	-	170°C Level 3
3		下火+旋風 (Pizza模式)	-	220°C Level 2
4		單獨下火	-	200°C
5		上火+下火	-	180°C Level 3
6		上下火+旋風	-	170°C Level 3
7		強力炙燒+旋風	可使用炙燒旋轉棒	190°C Level 2
8		強力炙燒	可使用炙燒旋轉棒	280°C Level 5
9		炙燒	可使用炙燒旋轉棒	280°C Level 5
10		水自清	-	底部加熱 90°C 30 min.

ECO - ECO節能符號

- 水自清符號

- 食物探針燈號

- 鬧鈴符號

- 快速預熱符號

- 烘烤過程時間燈號

- 預約烘烤結束時間符號

- 兒童安全鎖符號

- 設定烘烤過程時間符號

- 烤箱溫度與加熱燈號

► 烤箱配件：

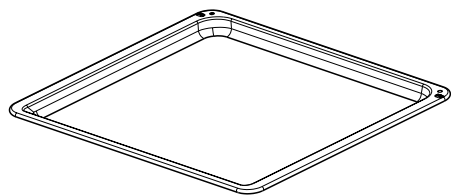

淺烤盤

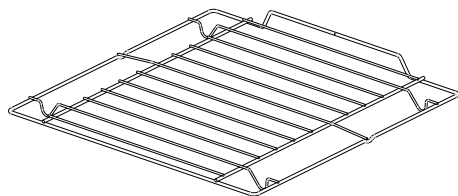

網架

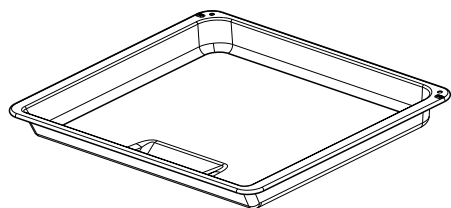

深烤盤



炙燒旋轉棒



食物溫度探針

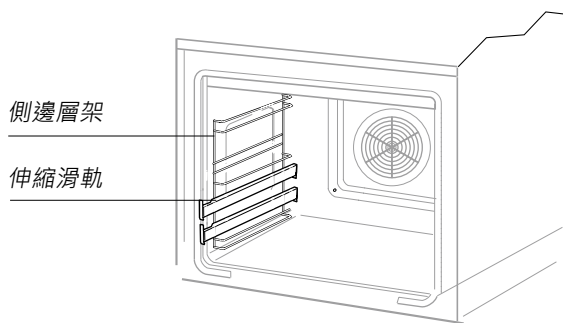

側邊層架

伸縮滑軌

※實際配備以原廠實機附贈為主。

► 設定現在時間

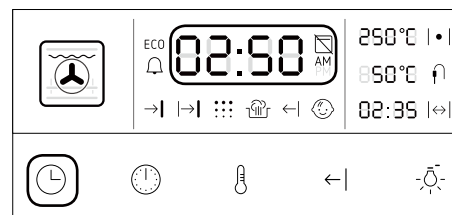

1. 烤箱第一次通電啟動後，須設定時間。
2. 按住 持續3秒，會聽到確認的提示音。
3. 24h 和 12h 會在螢幕上閃爍。
4. 運用右控制旋鈕 來選擇與調整。
5. 按一下 以確認設定。
6. 依序調整小時與分鐘。
7. 提示音響表設定完成。

注意！

若沒設定現在時間，則無法操作烤箱。

► 廚房鬧鈴設定



1. 反覆按壓 直到響起提示音，符號 出現並閃爍 00:00。
2. 使用控制旋鈕 調整所需時間。
3. 設定完成後按下 啟動廚房鬧鈴，或等待5秒後，鬧鈴將自行啟動並顯示倒數時間。

► 設定烘烤過程時間



1. 用左邊旋鈕選擇欲使用行程。
2. 按住 直到響起提示音，符號 出現並閃爍 00:00。
3. 用右旋鈕 調整所需時間，最多10小時。
4. 設定完成後按下 啟動烘烤過程時間設定或等待5秒後，設定將自行啟動並顯示倒數。

► 預約烘烤結束時間 (預約模式)

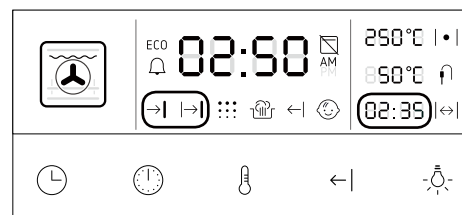

1. 設定完成烘烤過程時間。
2. 按壓 直到 停止閃爍，符號 出現並閃爍。
3. 使用控制旋鈕 調整所要之結束時間，最多可預約未來24小時。
4. 設定完成後按下 啟動預約烘烤，或等待5秒後，設定將自行啟動，並顯示倒數。

符號顯示與烘烤溫度設定

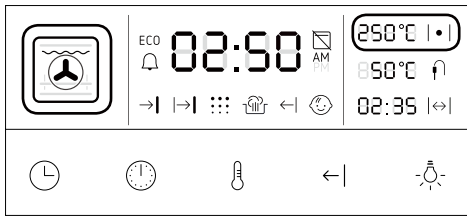

除水自清功能外之烘烤行程皆可隨時調整烘烤溫度，按下 按鍵後使用控制旋鈕 以五度一單位在 30°C-280°C 間調整也可以將控制旋鈕朝固定方向按壓不放，會加大溫度調整間隔成十度一單位調整。

若烤箱內部有任一加熱器為開啟狀態，則螢幕會顯示 符號。

注意！

若烘烤期間打開烤箱門，加熱管與風扇將會暫停運作，直到關上烤箱門，若烤箱門開啟超過30秒，烤箱將會發出警示音，您可按下任意按鍵來停止警示音。

食物溫度探針

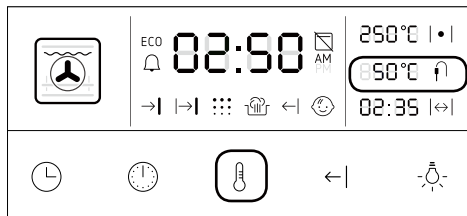

使用食物溫度探針接頭時，必須將其確實插入烤箱內側插孔裡。將食物探針接頭正確連接烤箱內側插孔後，螢幕會顯示 符號。食物探針接頭的默許溫度為80度。

輕按 兩下後，探針中心溫度開始閃爍，此時可以使用控制旋鈕 在 30°C-99°C 間調整。

重要！

請勿使用非烤箱隨機附的原廠食物探針接頭，在不使用探針時，請從烤箱內插座取下食物溫度探針接頭。

建議食物探針溫度設定值

肉類種類	溫度建議值(°C)
豬肉	85-90
牛肉	80-85
小牛肉	75-80
羊肉	80-85
鹿肉	80-85

快速加熱



除水自清功能外之烘烤行程皆可使用快速加熱功能，快速加熱是運用烤箱內上方加熱管與風扇功能，並以最大功率運行，使烤箱內部溫度在短時間內快速達到所設定的目標溫度。

ECO 節能設定

ECO功能是利用烤箱餘溫烘烤方式來節約能源。當ECO功能啟動，烤箱會於預定結束時間前關閉。

ECO功能在您使用以下功能時會自動啟動/自動關閉：

設定烘烤過程時間

食物溫度探針

Soft-light 照明系統

您可以隨時打開或關閉照明，照明系統將於烤箱啟動後30秒自動關閉，若烤箱門為開啟狀態照明系統將於10分鐘後自動關閉。

您可以於照明亮起時按住 3秒讓照明保持長亮，若想取消則再輕按 一次即可。

啟動兒童安全鎖

1. 按住 不放，並將右方控制旋鈕 扭至 [+]
2. 發出確認提示音 圖示會亮起。

解除兒童安全鎖

1. 確認左邊行程選擇鈕在 [0] 的位置。
2. 按住 不放，並將右方控制旋鈕扭至 [-]
3. 發出確認提示音 圖示會消失。

安全關機模式

烤箱會自動關閉電源，假如烤箱一直處於開機狀態，經過一定時間，根據烤箱內部溫度，烤箱將會於2-10小時後關閉電源，並發出警示音。

炙燒旋轉棒

1. 將烤箱功能旋轉至有炙燒旋轉棒符號位置：
2. 加熱烤箱約5分鐘（關起烤箱門）。
3. 將食材固定於炙燒旋轉棒上並放入一個適當層架上；你可以將一個烤盤，放置於正在燒烤的食材下方，以用來盛接食材多餘的油脂。
4. 設定適當的溫度及烹調時間。

為達完美烹調效果。使用炙燒及強力炙燒功能行程時。溫度建議設定250度。而強力炙燒+旋風功能則建議設定190度。

提醒！

使用炙燒功能請注意烤箱內部高溫，並小心操作避免燙傷！

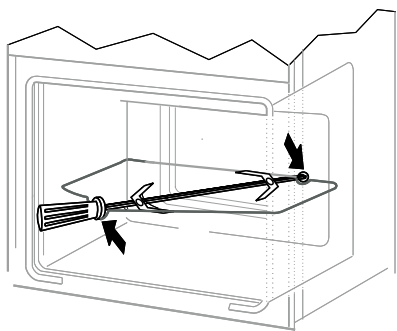

水自清功能

1. 在烤箱底部倒入500cc的純水。
2. 用左方旋鈕選擇水自清功能行程 。
3. 提示音響起表水自清功能啟動，30分鐘的倒數會呈現在螢幕上。
4. 水自清完成後待烤箱內部冷卻，再使用乾淨抹布或海綿（亦可使用不含金屬成分的菜瓜布）將烤箱內部擦拭乾淨。

重要！

水自清完成擦乾後，請啟動風扇加熱行程確保內部乾燥，以防止生鏽情形發生。

清潔與維護

適當的清潔與維護烤箱設備，可維持設備正常運作並延長機器使用年限。

在清潔及維護烤箱設備前，請確認烤箱為冷卻及關機狀態。

- 烤箱設備應在每次使用後清潔以保持乾淨衛生，內部清潔時可適當使用單獨照明功能確保清潔效果。
- 建議使用溫水或中性清潔液，勿使用含有研磨成份的清潔用品在烤箱清潔上。

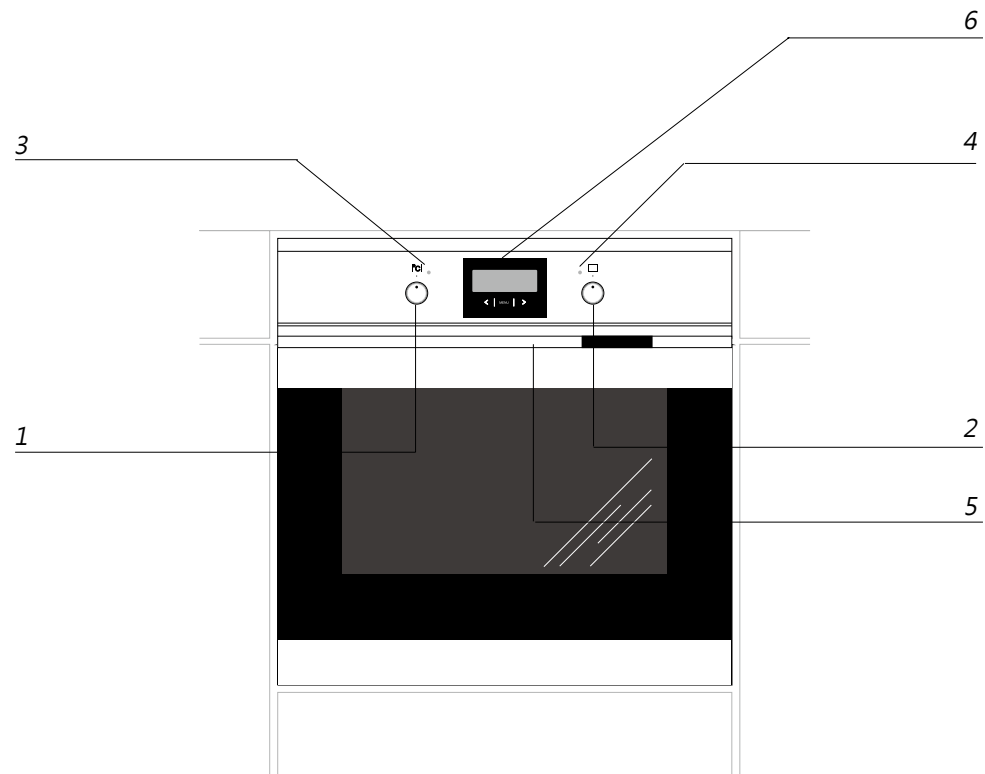

- 1 溫度控制旋鈕
- 2 行程選擇旋鈕
- 3 加熱指示燈
- 4 烤箱運作指示燈
- 5 烤箱門把手
- 6 電子面板

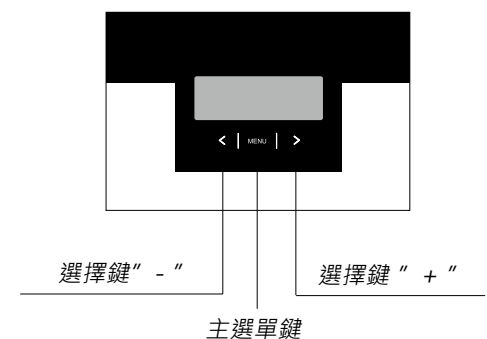

烤箱配件：

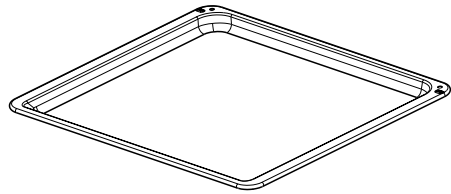

淺烤盤

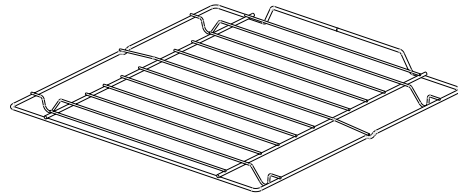

網架

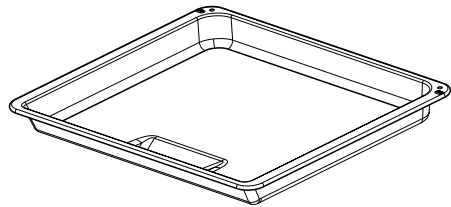

深烤盤

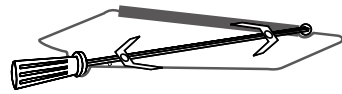

炙燒旋轉棒

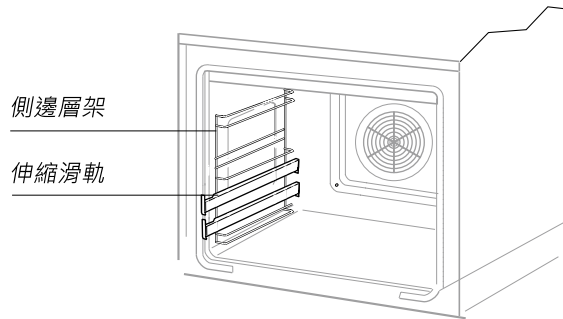

側邊層架

伸縮滑軌

※實際配備以原廠實機配備為主。

電子面板



功能指示

1：主選單鍵

2及3：< > 選擇鍵

設定現在時間

烤箱第一次或重新通電後，電子面板顯示 0.00時間數字並閃爍(符號如右)：



- 持續按壓MENU鍵，至面板顯示 𠄎 符號，及面板中間紅點閃爍，使用< > 選擇鍵調整時間。
- 時間設定7秒後，新設定即自動儲存。

日後調整現在時間時：

- 同時按壓< 及 > 至面板中間紅點閃爍。
- 調整時間，7秒後新設定即自動儲存。

注意！

如果沒設定現在時間，則無法操作烤箱。

廚房鬧鈴

廚房鬧鈴可以在任何時候啟動，包括關機，廚房鬧鈴可以被設置為1分鐘至最多23小時59分鐘。

設定廚房鬧鈴：

- 按下MENU按鍵，直至面板顯示鬧鈴符號並閃爍(鬧鈴符號如右) 𠄎



- 使用< 跟 >，設定時間，設定完成後廚房鬧鈴設定時間會顯示在螢幕上，鬧鈴符號亮起。

- 設定時間到達後，設備會響起提示音，按下"< " "> " "MENU"任意一鍵可停止鬧鈴提示音，並顯示現在時間。
- 長壓MENU鍵取消 𠄎 符號。

注意！

如果沒有手動停止鬧鈴提示音，聲音提示會持續鳴叫7分鐘後自動關閉。

半自動操作

如果您只想設定烤箱烘烤時間(僅自動於預設烹調時間到達時關機)：

- 透過烤箱行程選擇旋鈕及溫度控制旋鈕設定您需要的烤箱烘烤行程及溫度。
- 按下MENU鍵，直到出現"dur"符號顯示：(符號如下所示)



< | MENU | >

- 使用 < 跟 >，設定烘烤所需時間，時間範圍1分鐘至10小時。

設定的時間大約7秒鐘會存入記憶，並顯示"AUTO"操作信號。

當您設定的烹調時間到達時，烤箱將自動斷電關閉並響起提示音且AUTO符號會再度閃爍。

- 將烤箱行程選擇跟溫度控制旋鈕，旋轉至"OFF"關閉位置。
- 按下"< >" "MENU"任意一鍵停止提示音。
- 長壓MENU鍵，取消AUTO符號。

全自動操作

如果您希望預約烤箱啟動及結束時間時(自動啟動並自動關閉)：

- 透過烤箱行程選擇旋鈕及溫度控制旋鈕設定您需要的烤箱功能及溫度。
- 按下MENU鍵，直至 "dur" 符號顯示：



< | MENU | >

- 使用 < 跟 > 設定烘烤所需時間。時間範圍從1分鐘至10小時。
- 按下MENU鍵，直至 "End" 符號顯示：



< | MENU | >

- 使用 < 跟 > 設定預約烹調結束時間須被限制為當前時間起至23小時59分鐘。

全自動操作功能，烤箱設備會自動計算需啟動時間及自動關機時間。(例如烹調時間設定為1小時，且設定烹調結束時間為14:00點，所以烤箱將於13:00自動開始工作)。(全自動操作續接下一頁)

當全自動操作功能到達預設烹調結束時間，烤箱會自動關閉，並以聲音信號提示且AUTO符號開始自動閃爍。

- 按下"< >" "MENU"任意一鍵可停止提示音。
- 將烤箱行程選擇跟溫度控制旋鈕，旋轉至"OFF"關閉位置。

取消設定

廚房鬧鈴和自動功能的時間設定可以在任何時間被取消。

取消功能設定：

- 同時按下 < > 兩鍵，達3秒以上即可清除(取消)設定且AUTO符號熄滅。

取消廚房鬧鈴設定：

- 按下MENU，選擇廚房鬧鈴設定。
- 同時按下 < > 兩鍵，達3秒以上即可清除(取消)設定且鬧鈴符號  熄滅。

改變聲音信號的提示音

要改變提示音音調，可依照以下操作：

- 同時按下 < > 兩鍵，至中間紅點閃爍
- 使用MENU鍵選擇 "ton" 功能，面板符號將開始閃爍：



< | MENU | >

• 利用 < 鍵選擇，共有3種音調可以選擇如下：

- ton1音調尖銳
- ton2音調適中
- ton3音調低沉

▶ 烤箱行程選擇與操作

烤箱配有壓彈式旋鈕，設定說明如下：

- 輕輕按下並釋放，旋鈕即彈出。
- 轉動行程選擇旋鈕至所需的行程位置

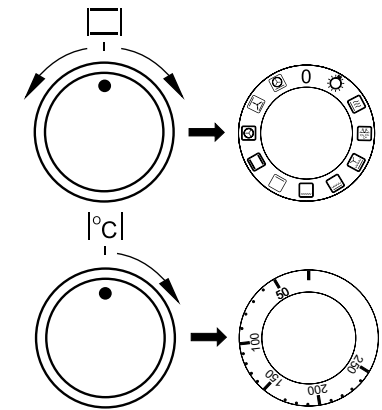

將旋鈕轉動至以下兩個位置，可以關閉烤箱 "●" / "0"

注意！

當選擇任何一種烤箱加熱行程均需由溫度控制旋鈕設定所需溫度，才能啟動烘烤行程。

0 烤箱關閉



烤箱獨立照明

將旋鈕設置在這位置可點亮烤箱內部



快速預熱

使用頂部+強力頂部加熱器跟加熱風扇，快速預熱烤箱



解凍

只有風扇運轉，沒有啟動加熱器，用於解凍。



強力炙燒+旋風

頂部強力加熱管+旋風風扇對流烘烤，加速烘烤時間，並帶出食材味道。達到焦脆的效果。



強力炙燒

頂部強力加熱管+頂部加熱管烘烤，增加烤箱內部溫度，適合用於食材上色跟較大食物頂部炙燒。



炙燒

適合用於小面積的肉類：牛排，炸肉排，魚，烤麵包或法蘭克福香腸(建議烘烤時，肉類食材的厚度不要超過2-3公分，並在烘烤過程中適時翻面。



單獨下火

僅由底部加熱管烘烤，例如蛋糕從底部烘烤至完成(如水果餡派餅)



上火+下火

主要為一般烘培而設計，適合烘培糕點，魚類，麵包。(必須先預熱烤箱及使用烤盤時且只能置放於單一層架上，無法同時烘烤多層架)



3D立體旋風

烤箱後壁的環形加熱器，透過烤箱後壁中央的風扇，將熱力均勻分佈烤箱內部。較低的烘烤溫度適合慢火熟成或用於烘烤多層食材。均勻加熱的熱循環方式確保食材四周均勻熟成。



上下火+旋風

最適合用於蛋糕烘培。當選擇此功能，但溫度旋鈕轉至"0"位置，只有開啟風扇功能，則可以冷卻或乾燥烤箱內部及烤盤。



下火+旋風 (Pizza模式)

下方加熱管跟旋風對流，增加烤盤底部溫度，為Pizza專用模式。

烤箱開啟由紅黃，兩種燈號指示運作中，黃燈開啟表示烤箱正在運作中。紅燈開啟表示溫度加熱中，如果紅燈熄滅，表示烤箱內溫度到達預設溫度。如果食譜推薦，將食材放入已預熱烤箱內，則可於紅燈熄滅後將食材放入。

使用炙燒旋轉棒

在燒烤過程中，透過旋轉的炙燒棒讓食材全面且均勻燒烤。

為了完美的烹調結果，你需要：

· 將烤箱功能旋轉至以下位置的炙燒方式：



· 加熱烤箱約5分鐘(關起烤箱門)

· 將食材固定於炙燒旋轉棒上並放入一個適當層架上；你可以將一個烤盤置於正在燒烤的食材下方以用來盛接食材的多餘油脂。

· 設定適當的溫度及烹調時間且關閉烤箱門。

為達完美烹調效果，使用炙燒、強力炙燒行程時，溫度建議設定250度，而強力炙燒+旋風功能時則建議設定190度。

注意！

使用炙燒功能時請注意烤箱內部高溫並小心操作避免人員燙傷！

烤箱清潔與維護：

適當的清潔與維護烤箱設備，可維持設備正常運作並延長機器使用年限。

在清潔及維護烤箱設備前，請確認烤箱為冷卻及關機狀態。

· 烤箱設備應在每次使用後清潔以保持乾淨衛生，內部清潔時可適當使用單獨照明功能確保清潔效果。

· 建議使用溫水或中性清潔液，勿使用含有研磨成份的清潔用品在烤箱清潔上。

烤箱水自清功能：

利用蒸氣清理烤箱內部。

倒300CC的水在烤箱底部。關閉烤箱門，將旋轉烤箱功能旋鈕至"下火"位置，並調整溫度旋鈕至90°C如下圖



- 烤箱持續加熱30分鐘。

- 待內部冷卻後，打開烤箱門，使用乾淨抹布或海綿擦拭烤箱內部。(亦可使用不含金屬成分的菜瓜布)

注意！

清洗過烤箱內部後請擦乾或啟動風扇加熱行程確保內部乾燥，以防止生鏽情形發生。

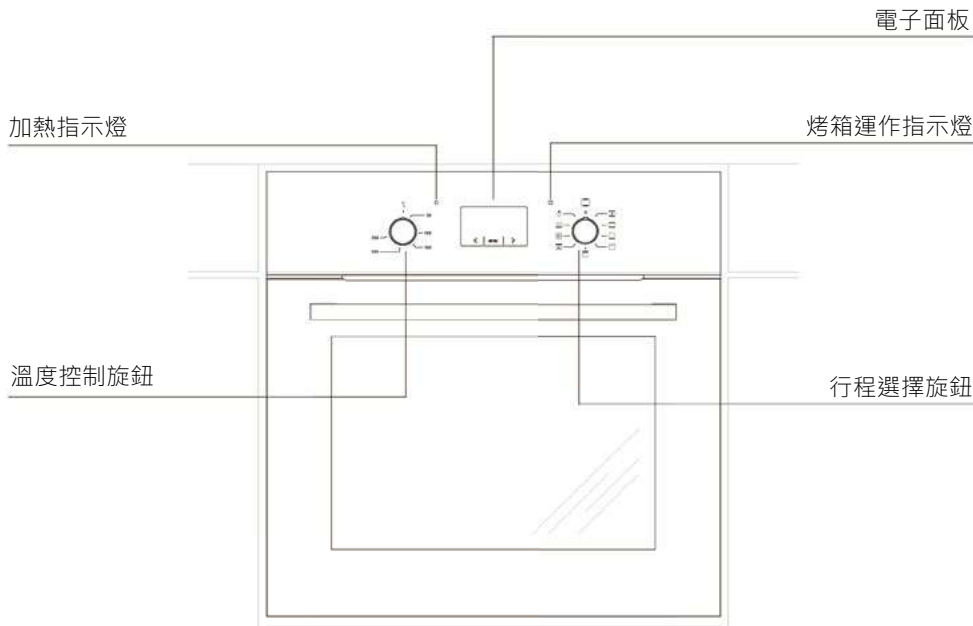

烤箱配件：

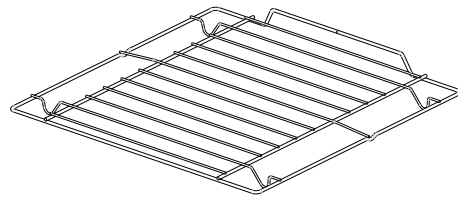

網架

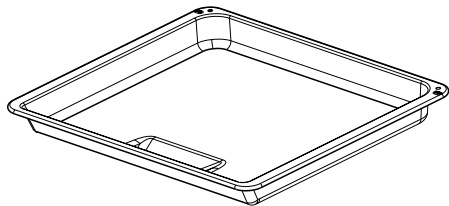

深烤盤

※實際配備以原廠實機附贈為主。



功能指示
1：主選單鍵
2及3：<>選擇鍵

設定現在時間

持續按壓 MENU 鍵，至面板顯示 符號，及面板中間紅點閃爍，使用 <> 選擇鍵調整時間。時間設定 7 秒後，新設定即自動儲存。

日後調整現在時間：

- 同時按壓 < 及 > 至面板中間紅點閃爍。
- 調整時間，7 秒後新設定即自動儲存。

半自動操作

如果您只想設定烤箱烘烤時間(僅自動於預設烹調時間到達時關機)：

- 透過烤箱行程選擇旋鈕及溫度控制旋鈕設定您需要的烤箱烘烤行程及溫度。
- 按下 menu 鍵，直到出現 "dur" 符號顯示：(符號如下所示)



< | MENU | >

- 使用 < 跟 >，設定烘烤所需時間，時間範圍 1 分鐘至 10 小時。

設定的時間大約 7 秒鐘會存入記憶，並顯示 "AUTO" 操作信號。

當您設定的烹調時間到達時，烤箱將自動斷電關閉並響起提示音且 AUTO 符號會再度閃爍。

- 將烤箱行程選擇跟溫度控制旋鈕，旋轉至 "OFF" 關閉位置。
- 按下 <> "MENU" 任意一鍵停止提示音。
- 長壓 MENU 鍵，取消 AUTO 符號。

自動操作

若您希望預約烤箱啟動及結束時間時(自動動並自動關閉)：

透過烤箱行程選擇旋鈕及溫度控制旋鈕設定您需要的烤箱功能及溫度。

按下 MENU 鍵，直至 dur 符號顯示：

- 使用 < 跟 > 設定烘烤所需時間。時間範圍從 1 分鐘至 10 小時。
- 按下 MENU 鍵，直至 End 符號顯示：



< | MENU | >

- 使用 < 跟 > 設定預約烹調結束時間須被限制為當前時間起至 23 小時 59 分鐘。

全自動操作功能，烤箱設備會自動計算需啟動時間及自動關機時間。(例如烹調時間設定為 1 小時，且設定烹調結束時間為 14:00 點，所以烤箱將於 13:00 自動開始工作)。(全自動操作續接下一頁)

當全自動操作功能到達預設烹調結束時間，烤箱會自動關閉，並以聲音信號提示且 AUTO 符號開始自動閃爍。

- 按下 <> "MENU" 任意一鍵可停止提示音。
- 將烤箱行程選擇跟溫度控制旋鈕，旋轉至 "OFF" 關閉位置。

烤箱行程選擇與操作

烤箱配有壓彈式旋鈕，設定說明如下：

- 輕輕按下並釋放，旋鈕即彈出，
- 轉動行程選擇旋鈕至所需的行程位置

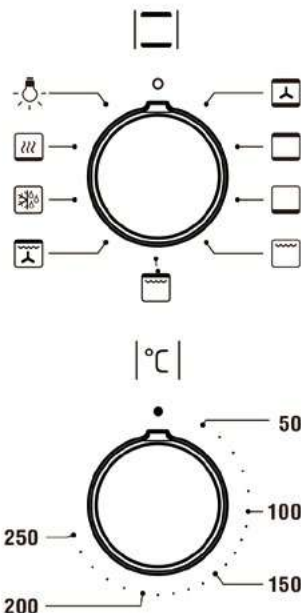

將旋鈕轉動至以下兩個位置，可以關閉烤箱
“●” / “0”

注意！

當選擇任何一種烤箱加熱行程均需由溫度控制旋鈕設定所需溫度，才能啟動烘烤行程。

烤箱清潔與維護：

適當的清潔與維護烤箱設備，可維持設備正常運作並延長機器使用年限。

在清潔及維護烤箱設備前，請確認烤箱為冷卻及關機狀態。

- 烤箱設備應在每次使用後清潔以保持乾淨衛生，內部清潔時可適當使用單獨照明功能確保清潔效果。
- 建議使用溫水或中性清潔液，勿使用含有研磨成份的清潔用品在烤箱清潔上。

烤箱水自清功能：

利用蒸氣清理烤箱內部。

倒300CC的水在烤箱底部。關閉烤箱門，將旋轉烤箱功能旋鈕至“下火”位置，並調整溫度旋鈕至90°C如下圖



- 烤箱持續加熱30分鐘。

待內部冷卻後，打開烤箱門，使用乾淨抹布或海綿擦拭烤箱內部。(亦可使用不含金屬成份的菜瓜布)

注意！

清洗過烤箱內部後請擦乾或啟動風扇加熱行程確保內部乾燥，以防止生鏽情形發生。

0 烤箱關閉



烤箱獨立照明

將旋鈕設置在這位置可點亮烤箱內部



快速預熱

使用頂部+強力頂部加熱器跟加熱風扇，快速預熱烤箱



解凍

只有風扇運轉，沒有啟動加熱器，用於解凍。



強力炙燒+旋風

頂部強力加熱管+旋風風扇對流烘烤，加速烘烤時間，並帶出食材味道。達到焦脆的效果。



強力炙燒

頂部強力加熱管+頂部加熱管烘烤，增加烤箱內部溫度，適合用於食材上色跟較大食物頂部炙燒。



炙燒

適合用於小面積的肉類：牛排，炸肉排，魚，烤麵包或法蘭克福香腸(建議烘烤時，肉類食材的厚度不要超過2-3公分，並在烘烤過程中適時翻面。



單獨下火

僅由底部加熱管烘烤，例如蛋糕從底部烘烤至完成(如水果餡派餅)



上火+下火

主要為一般烘培而設計，適合烘培糕點，魚類，麵包。(必須先預熱烤箱及使用烤盤時且只能置放於單一層架上，無法同時烘烤多層架)



上下火+旋風

最適合用於蛋糕烘培。當選擇此功能，但溫度旋鈕轉至“0”位置，只有開啟風扇功能，則可以冷卻或乾燥烤箱內部及烤盤。

烤箱開啟由紅黃，兩種燈號指示運作中，黃燈開啟表示烤箱正在運作中。紅燈開啟表示溫度加熱中，如果紅燈熄滅，表示烤箱內溫度到達預設溫度。如果食譜推薦，將食材放入已預熱烤箱內，則可於紅燈熄滅後將食材放入。

技術資料

型號：EBI-8980 AAT

電壓等級：220V~60 Hz

功率等級：max. 3100W / 15A

烤箱尺寸：高/寬/深 59,5 / 59,5 / 57,5 cm

產地：波蘭

製造號碼 / 日期：如機體標示SN序號

符合歐盟法規 EN 60335-1, EN 60335-2-6 標準

型號：EBF-8551 AAT

電壓等級：230V~60 Hz

功率等級：max. 3100W / 16A

烤箱尺寸：高/寬/深 59,5 / 59,5 / 57,5 cm

產地：波蘭

製造號碼 / 日期：如機體標示SN序號

符合歐盟法規 EN 50304, EN 60335-1, EN 60335-2-6 標準

型號：TES-18M X

電壓等級：230V~60 Hz

功率等級：max. 2900W / 14A

烤箱尺寸：高/寬/深 59,5 / 59,5 / 57,5 cm

產地：波蘭

製造號碼 / 日期：如機體標示SN序號

符合歐盟法規 EN 60335-1, EN 60335-2-6 標準

產品自購買日起全機保固一年·需寄回產品內附之保證卡回函聯保固方能生效！

Certificate of compliance CE

The Manufacturer hereby declares that this product complies with the general requirements pursuant to the following European Directives:

- *The Low Voltage Directive 2014/35/EC,*
- *Electromagnetic Compatibility Directive 2014/30/EC,*
- *ErP Directive 2009/125/EC,*

*and therefore the product has been marked with the **CE** symbol and the **Declaration of Conformity** has been issued to the manufacturer and is available to the competent authorities regulating the market.*