

QTVIS 2000B TW
QTVI 2000B TW
XTVIS 1800IX TW

Amica

電(蒸)烤箱中文說明書

專業 / 穩健 / 值得信賴



曜泓國際有限公司

www.amica-tw.com

產品售服專線 0800-888-570



官網常見問答



YouTube 教學影片

親愛的客戶

烤箱出廠前，均經過徹底的安全性及功能性檢查。

使用烤箱前，請仔細閱讀使用說明書。

將說明書妥善保存或下載電子檔，以便隨時查閱！請遵循說明書來操作本產品以防止操作意外及機器故障。



注意！

烤箱僅供家庭烹調使用，非一般家庭使用（如營業用）條件下，本公司將視情況調整產品保固範圍。製造代理商保有本設備操作功能之最終解釋權。如有任何疑問請致電售服專線 0800-888-570。



說明書電子檔

安全說明

警告：如果沒有成人在旁監督，應避免孩童操作接觸烤箱。兒童及無行為能力之成人，或缺乏足夠經驗者請避免單獨操作本設備，高度建議須由具完整行為能力之成人陪同操作。

在使用過程中及使用後，烤箱內部和加熱管溫度極高，應小心避免觸摸，以免燙傷。並在使用過程中及使用後，從烤箱內部取出烹調食物、烤具或配件時，請謹慎注意操作，避免燙傷危險。

警告：不可使用（強酸、強鹼）磨蝕性清潔劑或尖銳的金屬刮刀清潔烤箱門玻璃，因為它們可能會劃傷表面，這可能會導致玻璃破裂。

警告：本設備之產品安裝、電源配置（含電源線連接）及機體零件（含燈泡）更換，均需由原廠指定合格之售服工程師施作，以避免造成未預期之風險。

燙傷危險！請小心打開箱門，烤箱內熱蒸氣會散出。當你在烹調中或之後打開烤箱門，請不要倚靠在門上。請注意，高溫的蒸氣會造成燙傷。

- 請勿讓烤箱的高溫箱門觸碰到任何家電產品的電源線，電源線的絕緣材料，可能熔毀，造成家電產品短路。
- 不要將超過 15 公斤重的物品放在打開的烤箱門上。
- 烤箱出現技術故障時，請勿使用，並斷開電源。
- 除鈣程序須確實執行，未落實除鈣程序引起之機器故障將不在保固範圍內。

注意事項

■ 電源連接

- 烤箱：電壓 / 頻率 220V/60Hz，安培數 17A 並配備有一個長度 1.5 米電源線與一個插頭。
- 電源配置及連接應由專業人員（建議須具有相關證照）施作。
- 請確認以下細節：
 - 保險絲和電力供應設備（包含電源迴路及插座）應參照本設備之用電規格需求並確保用電負荷安全無虞。
 - 供電配備符合現行國家安全標準和規定要求的接地系統。
 - 插座應預留於容易操作之位置。
 - 不適合安裝漏電路器。
 - 電源配置需 220V 單向三線路。

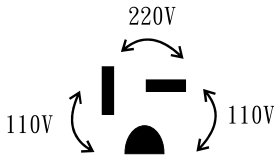

重要！

如果固定電源線損壞，應由製造商或授權的服務經銷商或合格的維修人員更換，以免發生危險。

■ 清潔與維護

- 適當的清潔與維護烤箱設備，可維持設備正常運作並延長機器使用年限。
- 在清潔及維護烤箱設備前，請確認烤箱冷卻及關機狀態。
- 清洗過烤箱後，請擦乾水分或啟動風扇加熱行程加速內部乾燥。

■ 第一次使用烤箱前

- 取下包裝，清潔烤箱內部。
- 取出烤箱配件，用清水加少許溫和洗滌劑，清洗烤箱配件。
- 室內保持通風或打開窗口。
- 空燒烤箱（選擇強力炙燒加旋風行程，將溫度調整至 250°C，時間 30 分鐘），以去除設備製造過程中產生的污垢及異味！

重要！

烤箱連接電源後，電子面板顯示時間符號並閃爍。
應設定現在時間。（見電子面板操作）。如果烤箱未設定現在時間，則烤箱無法操作。

電子面板配有傳感器，要啟動傳感器，則須按壓其表面至少 1 秒鐘。

傳感器的反應由蜂鳴聲表示，電子面板應保持表面清潔以確保操作流暢。

- 烤箱設備應在每次使用後清潔以保持乾淨衛生，可適當使用單獨照明功能確保清潔效果。
- 建議使用溫水或中性清潔液
- 在烤箱清潔上請勿使用含有研磨與強酸（鹼）成分的清潔用品。

烤箱配備

共同配件：

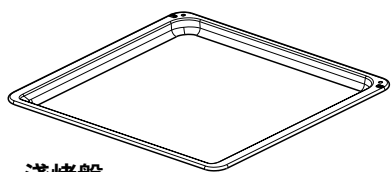

淺烤盤

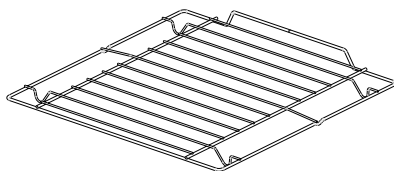

網架

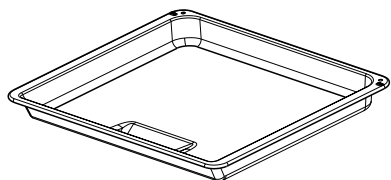

深烤盤

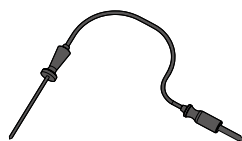

食物溫度探針

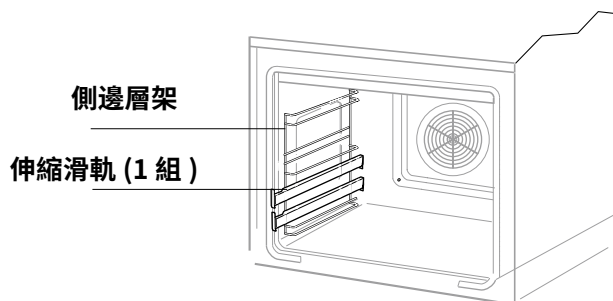

QTVIS 2000B TW、XTVIS 1800IX TW 蒸烤箱配件：



帶孔蒸烤盤

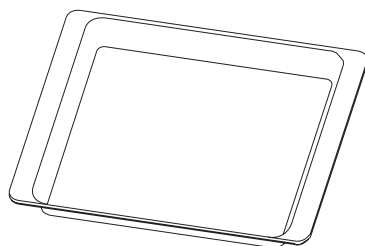

實心蒸烤盤

※ 實際配備以原廠實機附贈為主

操作

電子面板功能符號指示

		動作內容	可設溫度		建議溫度	建議層架	
			最低	最高			
1		快速預熱	上方強力加熱管 + 後方加熱管 + 風扇	30° C	280° C	180° C	3
2		上火 + 下火	上方加熱管 + 下方加熱管	30° C	280° C	180° C	3
3		上下火 + 旋風	上方加熱管 + 下方加熱管 + 風扇	30° C	280° C	180° C	3
4		炙燒	上方強力加熱管	30° C	280° C	180° C	4
5		炙燒 + 旋風	上方強力加熱管 + 風扇	30° C	280° C	180° C	2
6		強力炙燒	上方加熱管 + 上方強力加熱管	30° C	280° C	180° C	4
7		3D 立體旋風	後方加熱管 + 風扇	30° C	280° C	180° C	3
8		下火 + 旋風 (Pizza 模式)	後方加熱管 + 下方加熱管 + 風扇	30° C	280° C	180° C	2
9		單獨上火	上方加熱管	30° C	230° C	180° C	-
10		單獨下火	下方加熱管	30° C	240° C	180° C	-
11		解凍	風扇	-	-	-	3
12		ECO 3D 立體旋風	後方加熱管 + 風扇	30° C	280° C	180° C	3

I COOK TIMER 介面



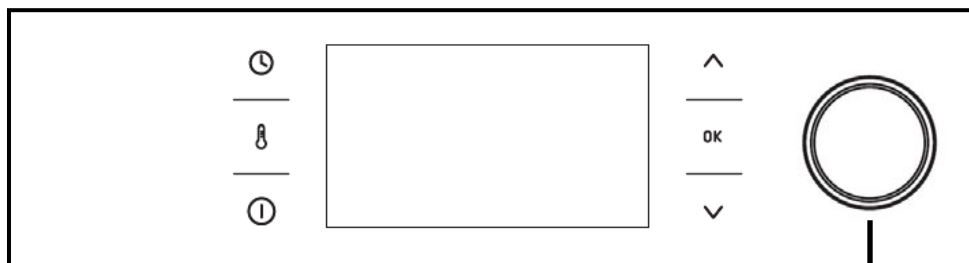





顯示控制面板及蒸烤箱操作









進水口

QTVIS 2000B TW
XTVIS 1800IX TW

功能鍵

-  時間設定鍵
-  溫度設定鍵
-  電源 / 主選單鍵
-  選擇鍵
-  確認鍵
-  選擇鍵
-  + OK 返回鍵
-  + OK 兒童安全鎖
(按壓三秒)

符號指示

-  安全關機符號
-  溫度設定符號
-  預約啟動烘烤時間符號
-  設定烘烤過程時間符號
-  兒童安全鎖符號
-  食物溫度探針符號

注意事項：

在某些情況下，彩色螢幕偶有殘影（疊影）現象發生，此因台灣地區特殊電壓赫茲數之故，並非設備故障，僅需切換螢幕畫面即可。

操作

按壓 ① 電源 / 主選單鍵進入，使用選擇鍵 \wedge 及 \vee 來瀏覽選項。按壓 OK 確認鍵來選擇預設定項目。按壓 ① 電源 / 主選單鍵一次可退回待機模式。

主選單



設定 < SETTINGS >



烘烤行程
< HEATING FUNCTIONS >



烘烤自動烹調模式
< PRESET PROGRAMERS >



我的最愛食譜記憶
< USER PROGRAMERS >



蒸煮自動烹調模式
< STEAM PROGRAMERS >



水自清 < CLEANING >



自動開門 < OPENUP ! >



離開退出 < EXIT >

按壓 OK 確認鍵進入調整及選擇。間置 60 秒後，設備會自動進入待機模式。在操作過程中，您可以同時按壓 \wedge +OK 返回上一層畫面。



設定 < SETTINGS >

- 語言 < LANGUAGE >
- 時間 < TIME >
- 內部照明 < LIGHTING >
- 提示音調 < TONES >
- 螢幕亮度
< DISPLAY BRIGHTNESS >
- 技術服務 < SERVICE >
- 回復原廠設定
< FACTORY SETTIMGS >
- 離開 < EXIT >

▶ 語言 < LANGUAGE >

德語 / 英語 / 波蘭語 / 俄語 / 捷克語 / 塞爾維亞語 / 立陶宛語 / 愛沙尼亞語 / 拉脫維亞語 / 法語 / 西班牙語 / 土耳其語 / 瑞典語 / 挪威語 / 芬蘭語 / 丹麥語 / 義大利語 / 荷蘭語

▶ 時間 < TIME >

▷ 廚房鬧鈴 < MINUTE MINDER >

1. 使用 \wedge 及 \vee 選擇鍵設定鬧鈴時間並按壓 OK 確認鍵。
2. 當鬧鈴時間到達時，設備會發出提示音。
3. 按壓 OK 確認鍵停止提示音並退回待機模式。

▷ 時鐘樣式 < CLOCK TYPE >

- 數位式 (digital)
- 復古 (analogue)
- 退出 (EXIT)

您所選擇的時鐘樣式會於待機模式時顯示於螢幕上。

▷ 時鐘格式 < TIME DISPLAY MODE >

- 24 小時制 (24h)
- 12 小時制 (AM/PM)
- 退出 (EXIT)

操作

▶ 內部照明 <LIGHTING >

▷ 溫度感測發光跟持續發光說明交換 <Handle Illumination>

- 持續發光

<VARIBLE Illumination >

在該模式下，把手會持續發光。

- 溫度感測發光

<CONTINUOUS Illumination >

在該模式下，把手會在蒸烤中 / 完成蒸烤時，感測烤箱的內部溫度發光提醒，溫度高於 50° C 把手即會發光。

▷ 烤箱燈光 <OVER LIGHT>

- 正常模式

<CONTINUOUS LIGHTING>

在正常模式下，烤箱內部照明會於烘烤過程中或烤箱門打開時啟動。

- ECO 省電模式

<ECO LIGHTING>

在省電模式下，烘烤過程啟動後 30 秒照明即關閉，但有需要時，您可以透過按壓任一按鍵再次啟動照明 30 秒。而當烤箱門被打開時，照明會啟動 10 分鐘後自動關閉。

▷ 退出 <EXIT>

▶ 提示音調 <TONES >

音調 _1 (TONES 1)

音調 _2 (TONES 2)

音調 _3 (TONES 3)

退出 (EXIT)

▶ 螢幕亮度 <BRIGHTNESS >

按壓 ^ 及 v 選擇鍵調整螢幕亮度，選擇完成後，請按壓 OK 確認鍵確認。

▶ 技術服務 <SERVICE>

技術頁面所顯示的資訊為偵測錯誤碼，如果設備檢測到錯誤即會顯示在此頁面以供技術人員維修判斷參考。

▶ 回復原廠設定 <FACTORY SETTING>

請使用 ^ 及 v 選擇鍵選擇 " 是 YES 或否 NO"。選擇 " 是 " 機器將回復原先出廠各項設定值，您儲存的我的最愛食譜記憶將會消失，請謹慎操作。

操作

烘烤行程 <HEATING FUNCTIONS>

烘烤行程選擇如下：

- 快速預熱 < RAPID PREHEATING >
- 上火 + 下火 < CONVENTIONAL >
- 上下火 + 旋風 < BREAD >
- 炙燒 < GRILL >
- 炙燒 + 旋風 < FAN GRILL >
- 強力炙燒 < INTENSIVE GRILLING >
- 3D 立體旋風 < FAN COOKING >
- 下火 + 旋風 < PIZZA >
- 單獨上火 < BROWNING >
- 單獨下火 < ROASTING >
- 解凍 < DEFROSTING >
- ECO 3D 立體旋風 < ECO FAN COOKING >
- 退出 < EXIT >

▶ 預約烤箱啟動時間 (預約模式)

當您每次設定完成希望的烘烤時間 →| 後，亦可以預約烤箱啟動的時間。(例如：中午外出時，您想要在傍晚返家時烤箱已自動完成烹調) 您只需再次按壓時間設定符號 (⌚) 直到預約啟動烘烤時間符號 |→ 出現在顯示幕上 (如下圖)：

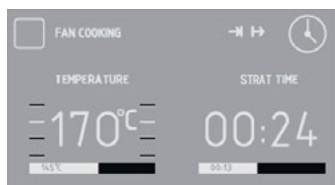

預約啟動烘烤時間符號 |→ 開始閃爍時，請輸入您希望烤箱啟動烘烤行程的時間，輸入完成後，請按壓 OK 確認鍵。

設定完成後烤箱是不會立刻啟動的，而是根據您設定希望的啟動時間到達後才會啟動烘烤行程的，所有的資訊會顯示在顯示螢幕上。

▶ 設定烘烤過程時間

圖框 1 顯示溫度，圖框 2 顯示烹調結束時間 "< END TIME > 並顯示為 "00:00"

可直接按壓 OK 確認鍵啟動烘烤行程，但須手動關機設備才會停止，或者您可以按壓時間設定符號 (⌚) 輸入您希望 →| 的烘烤時過程時間 < COOKING TIME > 按 OK 確認鍵。



根據您輸入的希望 →| 烘烤過程時間 < COOKING TIME >，烤箱會自動計算出烘烤結束時間 < END TIME > 並顯示在圖框 2。

下方紅色 bar 調顯示的是距離行程結束剩餘時間倒數。



烘烤過程時間 →| 到達後，設備會自動關機並響起提示音，請按壓 OK 確認鍵停止提示音。

注意事項：烘烤過程中打開烤箱門 (或變更設定) 都會讓烘烤結束時間 < END TIME > 產生變化。

操作

► 實例操作：烘烤行程

主選單 / 烘烤行程 / 3D 立體旋風
<Fan cooking >

經由以上路徑可進入 3D 立體旋風行程，螢幕顯示如下：



● 溫度符號閃爍時，您可以使用 \wedge 及 \vee 選擇鍵調整溫度或使用行程建議的 170 °C，調整好溫度後按壓 OK 確認鍵即開始烘烤行程。

烘烤過程中如需再次調整溫度請按壓 \wedge 溫度選擇鍵並使用選擇鍵調整，調整後請再次按壓 OK 確認鍵確認。

按壓 $\textcircled{1}$ 電源鍵即可中止並關閉烘烤行程。所有加熱程序會停止並啟動散熱冷卻風扇。

► 實例操作：食物溫度探針

選擇適當的烘烤行程後，接著設定烘烤溫度或接受建議溫度 (如圖框 1)。連接食物溫度探針到設備插座後，螢幕會出現建議烘烤溫度如下圖框 2：

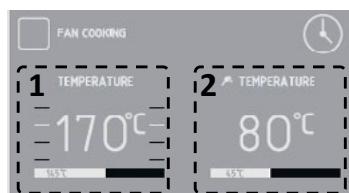

連接探針設備時，螢幕上 \wedge 食物探針符號會閃爍，此時您可調整探針溫度設定 (最高 99 °C)，設定完成後按 OK 確認，設定或等待 5 秒後機器自動確認，此時圖框 1 中所顯示的溫度為您設定的烤箱內部預定到達溫度，下方紅色 bar 條內顯示的是目前食材內部實際溫度。

在烘烤過程中，圖框中的溫度設定都是可以調整的，只需透過按壓溫度設定鍵來調整，按壓第一次溫度設定鍵 \wedge ，則食物探針符號 \wedge 開始閃爍時即可調整食物探針溫度設定，按壓第二次溫度鍵，螢幕中溫度計符號 \wedge 開始閃爍時即可調整烤箱內部溫度。

當食材內部溫度到您所設定的食物探針溫度時，烤箱會自動關機並啟動散熱冷卻風扇。

注意事項：使用食物溫度探針時，烘烤行程是無法設定烘烤時或預約結束時間的，因為烘烤行程是須達到食物探針的設定溫度時才會停止運轉。

操作



烘烤自動烹調模式 <PRESET PROGRAMMES>

烘烤自動烹調行程如下：

類型	食材	溫度	時間/探針溫度/公斤	建議層架
肉類	牛肉	180°C	80°C	3
	豬肉	180°C	85°C	3
	羊肉	180°C	80°C	3
	小牛	170°C	75°C	3
家禽	雞肉	190°C	1.5kg	3
	鴨肉	180°C	1.8kg	3
	鵝肉	170°C	2.5kg	4
	火雞肉	170°C	2.5kg	4
披薩	薄皮披薩	220°C	15分鐘	3
	厚皮披薩	200°C	40分鐘	3
	冷凍披薩	200°C	20分鐘	2
冷凍食品	魚	220°C	15分鐘	3
	冷凍砂鍋料理	200°C	40分鐘	3
	千層麵	200°C	20分鐘	3
	冷凍薯條	200°C	20分鐘	2
糕點	脆皮蛋糕	175°C	40分鐘	3
	水果蛋糕	175°C	30分鐘	3
	瑞士捲	200°C	10分鐘	3
	海綿蛋糕	160°C	45分鐘	3
	杯子蛋糕	160°C	35分鐘	2
	餅乾	150°C	20分鐘	2
	麵包	180°C	1小時	3
麵糰發酵(RAISING DOUGH)		30°C	20分鐘	3
乾燥		50°C	5分鐘	1-3
保溫		60°C	-	4

操作

► 實例操作：選擇使用食物溫度探針的自動烹調功能行程

選擇肉類自動烹調功能行程中的烘烤豬肉行程，(肉類內建食譜中豬肉、牛肉、小牛、羊肉等行程) 螢幕顯示如下圖並有  探針符號閃爍。

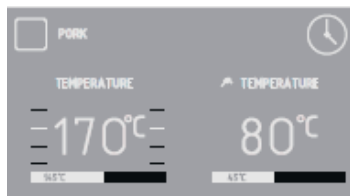



連接食物溫度探針設備並按壓 OK 確認鍵啟動行程。

► 實例操作：選擇需要輸入食材重量的自動烹調功能行程

選擇家禽類自動烹調中的烘烤雞肉行程，螢幕顯示如下圖：



圖框 2 中的食材重量輸入符號  ，此時會閃爍，請輸入食材大約重量或接受自動烹調行程建議的重量，並按 OK 確認鍵啟動烘烤程序。該設備電子面板顯示以下訊息時，行程正在進行中：



行程啟動後，圖框 2 中的食材重量經計算後會轉換成烘烤預定結束時間。

注意事項：自動烹調行程烘烤進行中是可以自行更改烘烤溫度及結束時間的，但一旦手動調整後，自動烹調行程會自動切換回一般烘烤行程。

► 實例操作：選擇包含烤箱預熱行程的自動烹調功能行程

選擇糕點自動烹調功能行程中的烘烤瑞士捲行程。螢幕顯示如下圖：



按壓 OK 確認鍵啟動烘烤行程。此時圖框 2 中的烘烤時間尚未啟動，因為烤箱正在預熱中，當圖框 1 的下方紅色 bar 條中顯示的烤箱內部溫度達 200 後，圖框 2 中的烘烤時間才會啟動並響起提示音，建議您於烤箱預熱完成響起提示音後再放入烘烤。

電子面板會顯示如下：



烤箱內部溫度保持在烤箱所需溫度。烹調時間轉變成烹調結束時間顯示於圖框 2。

操作



我的最愛食譜 <USER PROGRAMMERS>

共可記憶或編輯 10 道您最珍愛的食譜並儲存烘烤功能各項設定於烤箱內。

編輯我的最愛食譜：

進入我的最愛食譜記憶頁面後，選擇編輯模式 (Editing) 後進行食譜編輯。

完成下列 5 道步驟，並按壓 OK 確認鍵輸入：

- 烘烤行程選擇
- 溫度設定
- 置放層架選擇
- 烘烤時間選擇
- 為食譜命名



蒸氣烹調行程 <STEAM PROGRAMMERS>

蒸煮自動烹調行程如下：

動作	行程名稱	溫度	時間(分)	建議層架	食譜
	全蒸	100°C	50	3	蔬菜/米/穀類/沙卡蔬卡地中海燉菜/法式烤布蕾/維也納蛋
	先蒸後烤	蒸100°C	25	3	烤魚/千層麵
		炙燒220°C	20		
	加熱/巴氏殺菌	90°C	25	3	食物再加熱/器皿殺菌
	豬肉舒肥	80°C	240	3	豬肉舒肥
	嫩肉舒肥	70°C	120	3	火雞/豬里肌/牛臉頰肉/比目魚/珍珠雞
	歐式麵包	蒸50°C	30	3	麵包捲
		上下火200°C	30		
	家禽類 *快速預熱	180°C	75	3	家禽
	先烤後蒸 *快速預熱	炙燒220°C	20	3	燉菜/砂鍋菜/南歐義式燉菜(普羅旺斯雜燴)
		蒸120°C	90		
	蒸烤混合	蒸+上下火150°C	120	3	法式鵝肝醬-肉醬/翻糖蛋糕
	除鈣行程	100°C	15		

操作

▶ 啟動蒸煮烹調行程

利用 \wedge 及 \vee 選擇合適的蒸煮行程
蒸烤箱配有專用不銹鋼蒸烤盤：

- 帶孔蒸烤盤可用於蔬菜和魚
- 無孔蒸盤可用於肉類

1. 按照螢幕指示將蒸烤盤水平放置至合適層架，並關閉蒸烤箱門
2. 選擇蒸煮烹調行程
3. 於進水口倒入 0.5 公升的水（當加入足夠的水後，會發出蜂鳴聲）
4. 按壓 OK 確認鍵開始蒸煮行程
5. 待時間完成後機器會自動關機並響起提示音。

重要提示！

當螢幕上閃爍“Add 0.5l of water”，請加入 500ml 的水。

漏水提醒！

使用蒸煮行程於進水口倒水時，水添加太多或太快，可能會導致漏水現象。

▶ 回水提醒 (Remove water)

回水提醒為蒸烤箱保護機制，避免水殘留於進水口管道，產生水垢。

蒸煮程序結束後，螢幕將顯示“Remove water”

1. 將門完全打開後，將深烤盤放在排水孔下。
2. 按 OK 排出剩餘的水，並用布擦乾烤箱內腔。

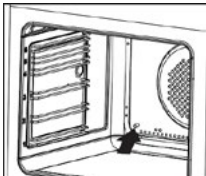

多次運行蒸煮程序後，啟動烤箱風扇加熱行程，設定 100°C 10 分鐘，確保烤箱內部乾燥。

▶ 啟動除鈣程序

當您使用過 10 次蒸煮程序後，螢幕會閃爍“Descalc”訊息，提醒您該進行蒸烤箱除鈣。

選擇除鈣行程後，螢幕跳出“Add 0.5l of descaling agent.” 加入 50ml 的除鈣液及 450ml 的水，按下 OK 確認鍵開始除鈣行程。

行程途中聽到嗶聲及螢幕出現“Remove water”（回水）時

1. 打開烤箱門
2. 將實心蒸烤盤放入烤箱底部，靠近排水孔
3. 按 OK 排出剩餘的除鈣液 / 水。將除鈣液，從烤盤中倒出並用水沖洗。
4. 螢幕出現“Add 0.5l of water”，此時再加入 500ml 水（嗶聲後停止加入）。
5. 聽到蜂鳴聲後進入回水程序

除鈣程式可以按一下 $\textcircled{!}$ 跳過，最多可以跳過兩次後，必須進行除鈣，否則機器將不允許使用。

警告！

請勿省略除鈣液添加或除鈣程式，未依指示正常操作而導至的故障情況，將不在保固範圍內。



水自清 <CLEANING>

根據您的烤箱髒汙程度可選擇使用不同溫度的水自清模式 (QTVIS 2000B TW、XTVIS 1800IX TW)。

- CLEANING 輕度水自清 (50°C 30 分鐘)
- AQUA RELEASE 深度水自清 (90°C 30 分鐘)

操作

1. 在底部倒入 250c.c 純水。
2. 選擇輕度 / 深度水自清行程。
3. 按下 OK，行程啟動。

水自清螢幕顯示如下：



清潔完成後，設備會發出提示音並自動關閉退回待機模式。待烤箱內部冷卻，再使用乾淨抹布或海綿將烤箱內部擦拭乾淨。亦可使用不含金屬成分的菜瓜布做重點清潔。

重要！

水自清完成擦拭後，請啟動風扇加熱行程確保內部乾燥，以防止生鏽情形發生。



自動開門 <OPENUP! >

通過觸摸烤箱把手來打開烤箱門。按壓 ^ 及 v，選擇 OpenUp!，並選擇：

- 多次性 (ALWAYS)
烤箱啟動期間，任何時候都可使用
- 一次性 (ONE TIME)
行程開始時，可以使用一次
- 關閉 (POWER OFF)
- 退出 (EXIT)

重要！

當烤箱為待機模式，時鐘指示當前時間時，無法使用自動開門功能。

特殊功能

▶ 兒童安全鎖

同時按壓 OK 確認鍵與選擇鍵 V 達 3 秒以上，即可啟動兒童安全鎖，設備會發出提示音並顯示兒童安全鎖符號  在螢幕上。

啟動兒童安全鎖時，所有烤箱預設功能都不可以加以改變。

要解除兒童安全鎖需同時按壓確認鍵 OK 與選擇鍵 V 達 3 秒以上，設備會響起提示音且顯示螢幕上兒童安全鎖符號  會消失。

▶ 安全關機模式

如果烤箱設備長時間處於閒置運轉狀態，烤箱設備會根據內部加熱溫度判斷，在 2-10 小時後自動斷電關機並於螢幕顯示安全關機符號 。

▶ 夜間模式

在晚上 10 點與早上 6 點間和設備會自動切換到夜間模式調弱螢幕亮度。

▶ 冷卻風扇運轉

每當蒸烤箱內部溫度超過 50 度，無論任何加熱功能有無操作，冷卻風扇均會啟動。

▶ ECO 省電模式

內建於下列烘烤功能行程內：



省電模式會視烤箱內部溫度，於設定結束的時間到達前，自動關閉加熱管並以餘溫完成烘烤行程，以達節省能及減少耗電目的。

技術資料

電壓等級：230V~60Hz

產地：波蘭

功率等級：max. 3600W / 17A

製造日期：如機體標示 SN 序號

烤箱尺寸 (高 / 寬 / 深)：59,5/59,5/57,5 cm

符合歐盟法規 EN 50304, EN 60335-1, EN 60335-2-6

本產品自購買日起全機保固一年，需寄回產品內附之保證卡回聯保固方能生效！

限用物質含有情況標示說明書

設備名稱：嵌入式烤箱		型號：QTVIS 2000B TW、QTVI 2000B TW、XTVIS 1800IX TW				
單元 (註)	限用物質及其化學符號					
	鉛 (Pb)	汞 (Hg)	鎘 (Cd)	六價鉻 (Cr ^{VI})	多溴聯苯 (PBB)	多溴二苯醚 (PBDE)
電源線組	○	○	○	○	○	○
內部配線	○	○	○	○	○	○
電子零件 (含溫控器、開關、定時器)	○	○	○	○	○	○
加熱元件	○	○	○	○	○	○
循環馬達	○	○	○	○	○	○
燈座 (含燈)	○	○	○	○	○	○
外殼塑料	○	○	○	○	○	○
金屬部件 (包含：螺絲、固定片、外殼、配件)	○	○	○	○	○	○
配線器具 (包含：端子、熱縮套管、隔熱套管)	○	○	○	○	○	○

備考 1. “超出 0.1 wt %” 及 “超出 0.01 wt %” 係指限用物質之百分比含量超出百分比含量基準值。
 備考 2. “○” 係指該項限用物質之百分比含量未超出百分比含量基準值。
 備考 3. “—” 係指該項限用物質為排除項目。

Certificate of Compliance CE

The Manufacturer hereby declares that this product complies with the general requirements pursuant to the following European Directives:

The Low Voltage Directive 2014/35/EC,
 Electromagnetic Compatibility Directive 2014/30/EC,
 ErP Directive 2009/125/EC,

and therefore the product has been marked with the **CE** symbol and the Declaration of Conformity has been issued to the manufacturer and is available to the competent authorities regulating the market.